

KIKUCHI SCIENCE LABORATORY INC.

プロジェクターハンガー

[SPCM]

取り扱い説明書



お客様へ

このたびは、キクチプロジェクターハンガーをお買い上げいただき、誠にありがとうございます。

- お使いいただく前に「取り扱い説明書」を必ずお読みになり、正しく安全にお使いください。
- 「取り扱い説明書」は、お使いいただく方がいつでも見られるところに大切に保管してください

工事店様へ

- 設置工事が終わりましたら、この「取り扱い及び設置説明書」は必ずお客様へお渡しください。

目次



安全上のご注意	2
寸法図・各部名称・梱包内容物	3
設置方法	4~5
落下防止ワイヤーの取り付け	5
仕様	6

安全上のご注意



必ずお守りください

お使いになる方やほかの人への危害と財産への損害を未然に防止し、正しく安全にお使いいただくために重要な内容を次のように説明しています。内容をよく理解してから本文をお読みになり記載事項をお守りください。記載事項を守らないことにより生じた損害、天災等による損害について当社は一切責任を負いません。









■表示内容を守らずに誤った使い方をした時に生じる危害や損害の程度を、次の区分で説明しています。

 警告	この表示を無視して誤った取り扱いをすると、死亡または重傷を負う可能性が想定される内容を示しています。
 注意	この表示を無視して誤った取り扱いをすると、傷害を負う可能性または物的損害の発生が想定される内容を示しています。





■お守り頂く内容を次の区分で説明しています。

	してはいけない「禁止」を示します。
	「必ず実施していただくこと」を示します。

警告

-  設置工事は工事専門業者またはご購入先に依頼してください。
-  予め、取り付け場所の強度が本製品とプロジェクターを合わせた重量に十分耐えられることを確認してください。取り付け強度が不足している場合は、十分な強度を有するよう適切な処置を施した上で取り付けを行ってください。
-  取り付け場所の構造、材質にあった工事を行い、基礎部分へ確実に固定してください。
-  ワイヤー等による落下防止措置を行ってください。
-  シーリングマウントの長さに応じて適切な振れ止め等の措置を行ってください。
-  屋外など風や雨が当たる場所に取り付けしないでください。
-  プロジェクターの取扱説明書等を参照し、吸・排気口が壁などから適切な距離になるようにしてください。
-  取付け可能プロジェクターの最大重量（30kg）を超えたもので使用しないでください。

注意

-  本製品をプロジェクター取付け以外の用途で使用しないでください。
-  メーカーオプション品以外は本製品に使用しないでください。
-  本製品にぶらさがったり、ゆすったりしないでください。
-  角度調整ボルトは調整範囲以上に回さないでください。緩めすぎると脱落します。
-  本製品を分解・改造をしないでください。

寸法図・各部名称

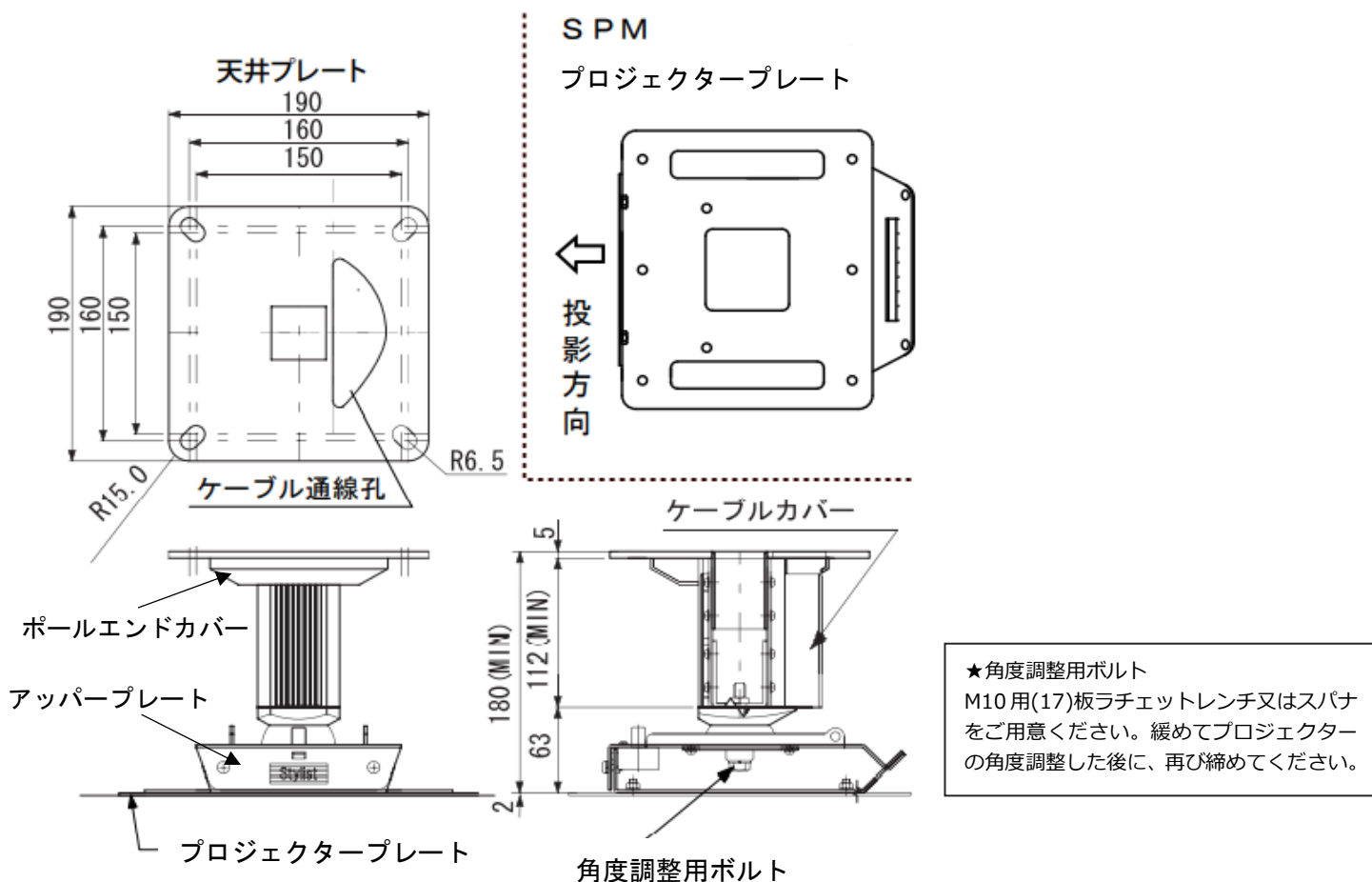

梱包内容物

- ・ SPCM 本体 ×1
- ・ プロジェクタープレート (SPM) ×1
- ・ SPM 固定用ねじ ×2
- ・ プロジェクター取り付け用ねじ(プロジェクター機種によって異なります)

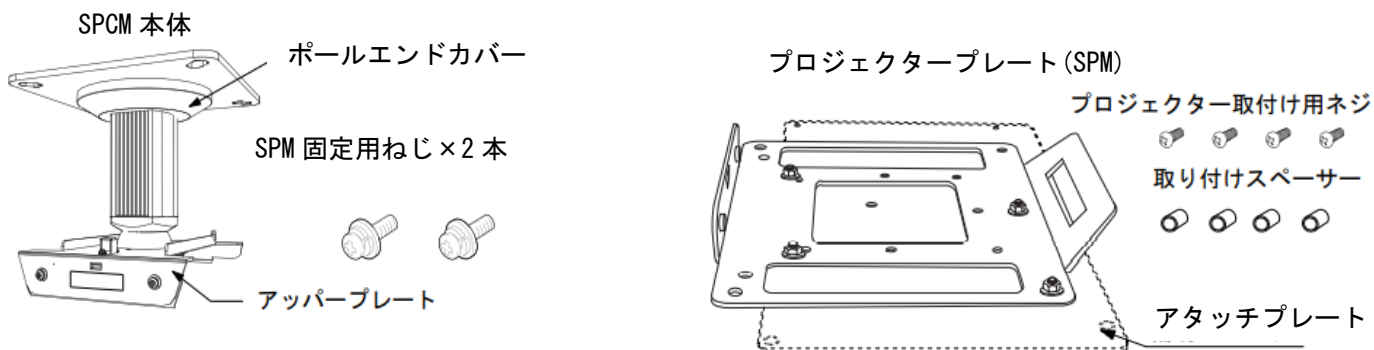

注意

- ・ 取り付けねじの形状、本数及び取り付けスペーサーの有無はプロジェクターの機種によって異なります。
- ・ プロジェクタープレート(以下 SPM)よりも外側にプロジェクターの取り付け位置がある場合は、SPM の下にアタッチプレートが装着されます。

設置方法

1. SPCM 本体の事前準備

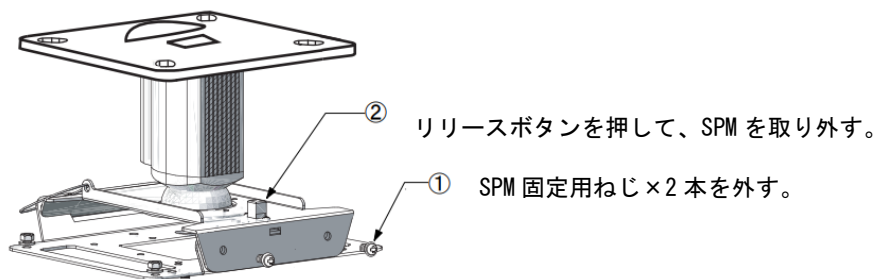

2. 通線の準備

① SPCM 本体のケーブルカバーを取り外します。

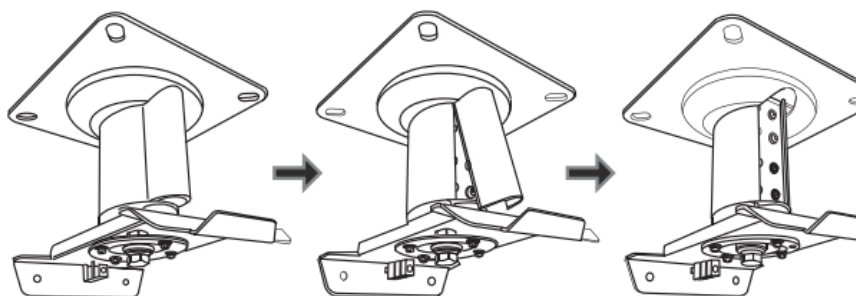

② SPCM 本体を設置する天井の位置に当てて、天井プレートの通線孔を使って天井にマーキングします。マーキングに従い、通線用の穴をあけて、天井からケーブルを下ろします。

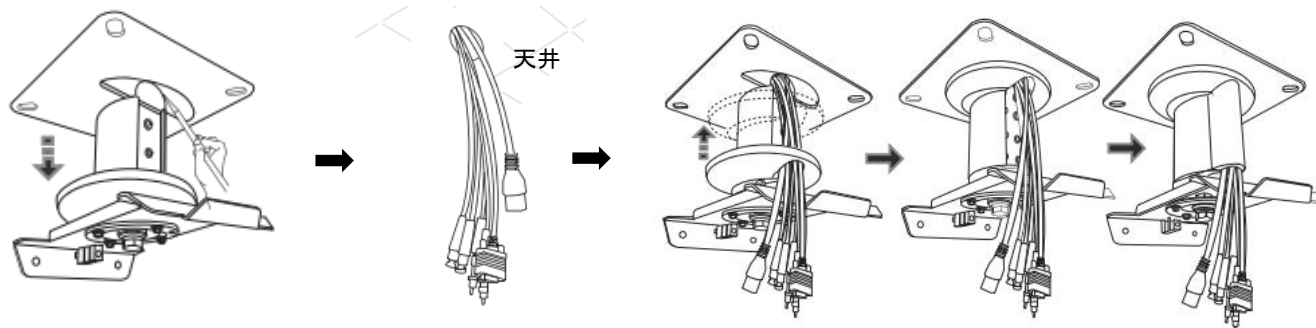

③ SPCM 本体を天井に固定します。

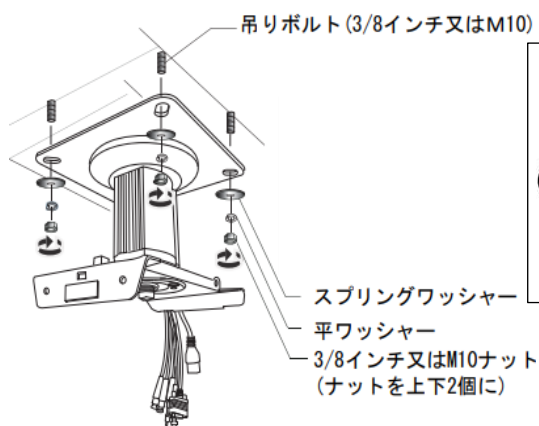

❗ 実施

- あらかじめ天井プレートの穴位置に合わせて吊りボルト (3/8 インチまたは M10) を天井から下ろしておいてください。
- 固定用のナット類は同梱しておりませんので、お客様にてご準備ください。
- 3/8 インチまたは M10 ナット : 8~12 個
- スプリングワッシャー : 4~6 枚 • 平ワッシャー : 4~6 枚



注意

• 指定ボルト以外での取り付けはお止めください。取り付け等の不備により脱落の恐れがあります。

3. プロジェクターの取り付け

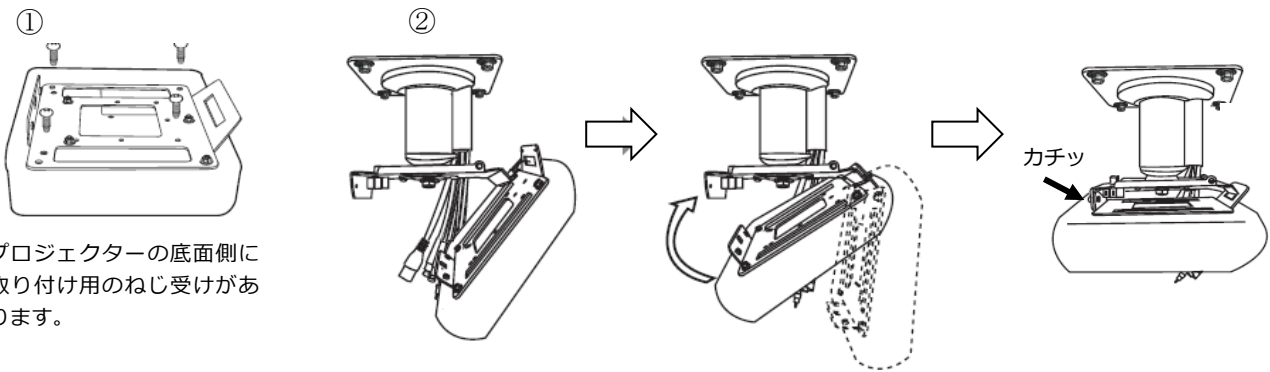

① プロジェクターの底面側に
取り付け用のねじ受けが
あります。

- ① プロジェクタープレート(SPM)を付属のねじ（プロジェクター機種によって付属内容が異なります）でプロジェクターに固定します。
- ② 完成した①を図②のようにアッパープレート後方に引っ掛けます。次にプロジェクター前方側を押し上げてラッチ部がカチッと音がするまで押し付けて取り付けてください。

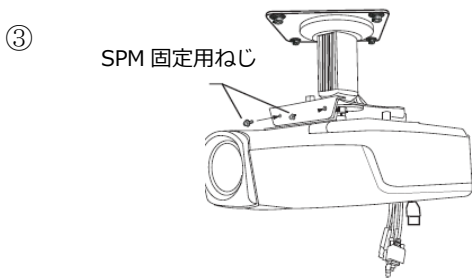

- ③ アッパープレートとプロジェクターを固定するため、付属の SPM 固定用ねじ 2 本でとめてください。

	注意 プロジェクターを SPCM 本体につける際、後ろ側にスペースが必要となりますのでご注意ください。
---	--

落下防止ワイヤーの取り付け（重量 21kg 以上のプロジェクターのみ付属）

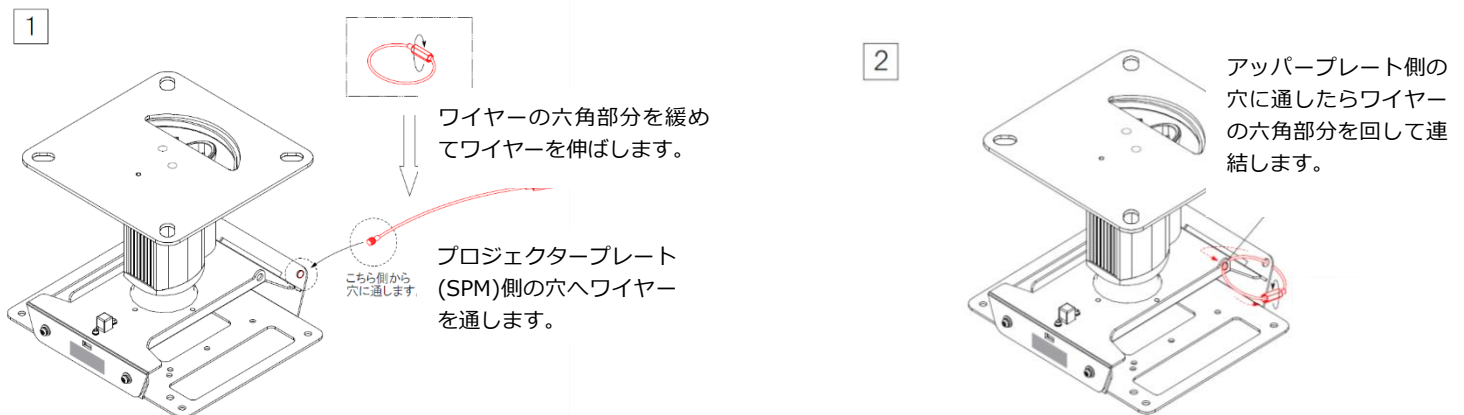

仕 様

調 整 範 囲	水平方向の回転角度	±360°
	上下方向の回転角度	前傾 ±30° 後傾 ±3°
	左右方向の傾き角度	±3.0
本体重量 (プロジェクタープレートを除く)	2.1kg (SPCM-180) 2.7kg (SPCM-500)	
対応プロジェクター重量	30kg 以下 (SPCM-500 以下サイズまで共通)	

製造販売元



KIKUCHI SCIENCE LABORATORY INC.

株式会社キクチ科学研究所 <http://kikuchi-screen.co.jp/>

本 社 〒161-0033 東京都新宿区下落合 3-12-35 TEL 03-3952-5131 (代)

大 阪 営 業 所 〒556-0014 大阪府大阪市西区北堀江 1-5-2 四ツ橋新興産ビル 100B TEL 06-6567-9035 (代)

LAB202401SPCM