

KIKUCHI SCIENCE LABORATORY INC.

赤外線式ワイヤレスリモコンセット

TWL-3 対象シリーズ [スクリーン] :

【 TGE / TEA / TEA-X / TGEP(※1) (※2) / TGET(150型以下) (※2) / TGB(※2) 】
 (※1)については3ページ、(※2)については4ページをご参照ください。

取り扱い及び設置説明書

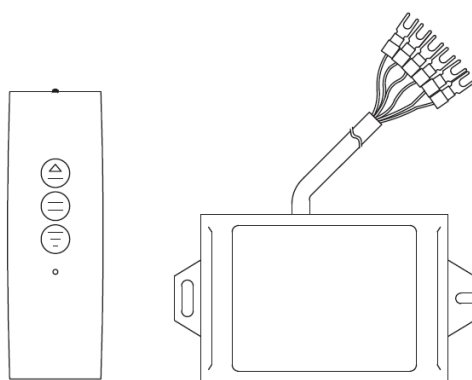

お客様へ

- このたびは、赤外線式ワイヤレスリモコンセットをお買い上げいただき、誠にありがとうございます。
- お使いいただく前に「取り扱い及び設置説明書」を必ずお読みになり、正しく安全にお使いください。
- 「取り扱い及び設置説明書」は、お使いいただく方がいつでも見られるところに大切に保管してください。

工事店様へ

- 設置工事が終わりましたら、この「取り扱い及び設置説明書」は必ずお客様へお渡しください。

梱包内容物 (付属部品などの梱包内容物がそろっているかご確認ください。)

赤外線リモコン × 1	受信機 × 1	ステー取り付け用ネジ × 2 【M4×10】	ボタン電池(CR-2032) × 1	取り扱い及び設置 説明書 (本書) × 1
受信機ステー × 1 セット	ユリヤネジ × 1	トラスタッピングビス 【M4×30】 × 2	リモコンホルダーセット × 1	六角ナット【M4】 × 1

- 万が一足りないものがある場合は、販売店様または当社営業担当者までお問い合わせください。



別途ご用意いただくもの： 電動ドライバー、プラスドライバー、スケール、鉛筆 など

安全上のご注意



必ずお守りください





本製品をお使いいただく方への危害と財産への損害を未然に防止し、正しく安全にお使いいただくために重要な内容を下記に表示し説明しています。本文をお読みになり内容をよくご確認いただいた上で、記載事項をお守りください。記載事項をお守りいただけないことにより生じた損害や、天災などによる損害について当社は一切責任を負いかねます。

■表示内容と異なる誤った使い方をした場合に生じる、危害や損害の程度を以下の区分で説明しています。

 警告	この表示を無視して誤った取り扱いをすると、死亡または重傷を負う可能性が想定される内容を示しています。
 注意	この表示を無視して誤った取り扱いをすると、傷害を負う可能性または物的損害の発生が想定される内容を示しています。

■お守りいただく内容を以下の区分で説明しています。

	してはいけない「禁止」を示します。
	「必ず実施していただくこと」を示します。

 実施	<ul style="list-style-type: none">●本製品の取り付け・設置を行う際は周囲の安全をご確認の上、作業を行ってください。●小さい付属部品は紛失しないように、分かりやすい場所に置くなどして作業を行ってください。●設置作業を行う前に取り扱い及び設置説明書をご確認の上、必ず手順にしたがってください。
 注意	<ul style="list-style-type: none">●梱包物には、重たい部材が含まれております。足に落とすなどして、怪我をしないようご注意ください。●設置面として、安全性が確認できない場所や、不安定な場所などに設置しないでください。●本製品を直射日光の当たる場所、ホコリや湿気が多い場所や熱器具のそばなどに設置(保管)しないでください。また、設置前や移設・移動などをする際には、高温の車中への放置もさけてください。●本製品を第三者に譲渡及び移設される場合は、必ず『取り扱い及び設置説明書』と共にお渡してください。また、譲渡される方へ『取り扱い及び設置説明書』を、よくお読みになってから設置・使用されるようにご説明ください。
 禁止	<ul style="list-style-type: none">●本製品を主用途以外(分解、改造を含む)で使用しないでください。また、乱暴に取り扱わないでください。●本製品を設置・取り付けする際に、梱包内容物以外の部材は使用しないでください。●本製品は、屋内での使用を想定して設計しております。屋外など天候の影響を受ける場所(環境)では、想定外の破損や故障が発生する可能性がありますので必ず屋内に設置してください。●万が一、本製品に破損・変形などの不具合が発見された場合は、いかなる事由に限らず使用しないでください。
 警告	<ul style="list-style-type: none">●本製品の取り付け・設置作業が完了してから、スクリーンのコンセントを接続してください。●本製品にぶらさがると過度な重量をかけないでください。●本製品を設置した後、定期的に点検してください。また、製品本体及び取り付け・設置部などに緩みを発見した場合はネジなどを締めなおしてください。●本製品に、熱源や火気を近づけないでください。

設置する前に。

 **本製品を天井に設置する場合は、工事店様とご相談の上、天井の強さをご確認ください。また、設置する天井の強さが不足している場合は、適宜補強してください。**

受信機の設置・取り付けと結線方法

⚠️ 警告 ⚠️ 注意 🚫 禁止

使用部材： 受信機 × 1、受信機ステー × 1 セット、トラスタッピングビス【4×30】 × 2

使用部材： ステー取り付け用ネジ【M4×10】 × 2、ユリヤネジ × 1、六角ナット【M4】 × 1

1. 受信機を天井に設置する

- ① 図のように、受信機ステーをステー取り付け用ネジで固定してください。(任意の高さで固定してください。)
- ② 受信機を付属のトラスタッピングビスで天井に設置・固定してください。
(リモコンから受信機までの赤外線到達距離は、最長約 7m です。)

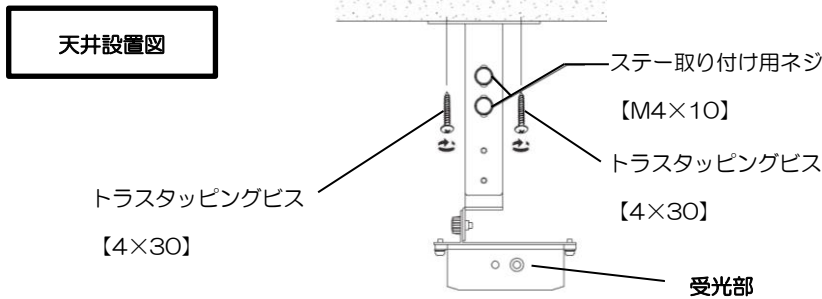

⚠️ 注意

リモコンの送信部と受信機の受光部が向き合うように設置してください。向き合っていないと正しく操作できない恐れがあります。

(※1) TGEP シリーズのみ受信機をスクリーンケースに取り付けることができます。

- ① 図のように、受信機本体をスクリーンケース背面に付属のナットとユリヤネジで取り付け・固定してください。

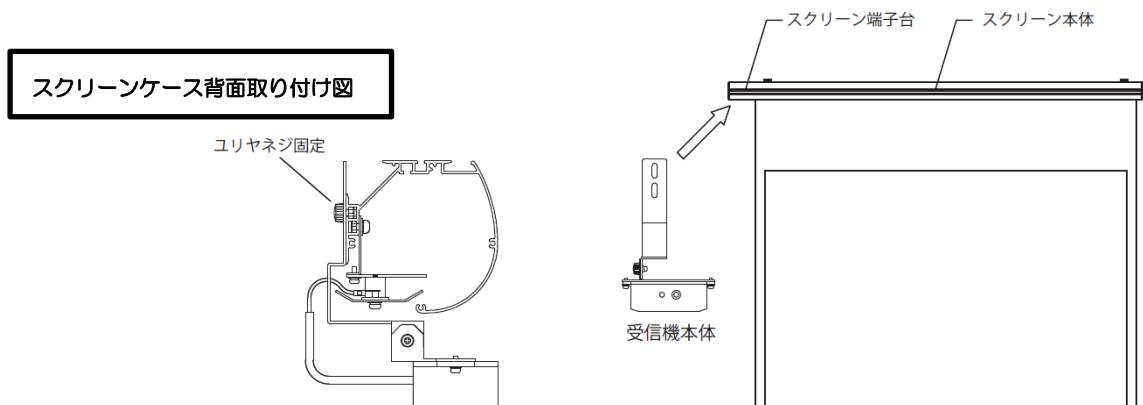

⚠️ 注意 スクリーンを設置する前に受信機をケースに取り付けてください。

2. 結線の接続方法

- ① 電源が切れているか確認してから、端子台の目隠しカバーを取り外し電源線・操作線を接続してください。

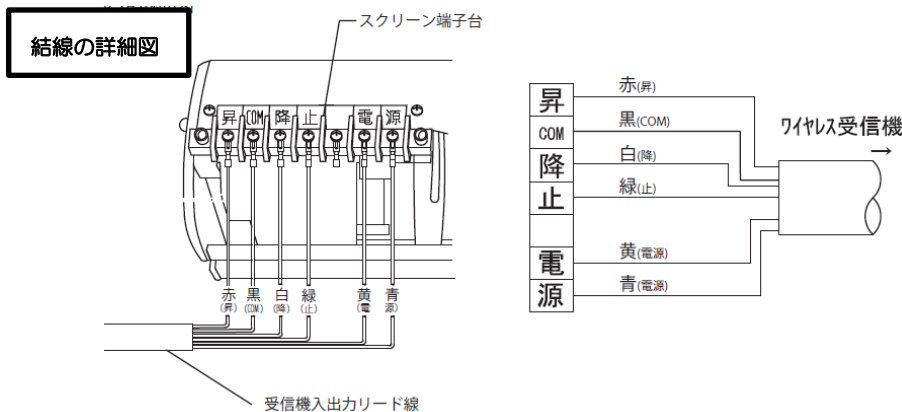

⚠️ 注意

間違った接続をすると動作しない、または誤作動する恐れがあります。線を確実に端子へ接続しないと、線が端子から外れて動作しない恐れがあります。

赤外線リモコンの操作方法

- ① **スクリーンを収納するとき**
右の図の「UP」ボタンを押すとスクリーンが上昇してスクリーンケースに収納され、停止します。
- ② **非常停止の必要があるとき**
スクリーンの動作を緊急で止めたいとき、または任意の位置で停止させるときに右の図の「STOP」ボタンを押します。
- ③ **スクリーンを使用するとき**
右の図の「DOWN」ボタンを押すとスクリーンが設定されている停止位置まで下がり、停止します。

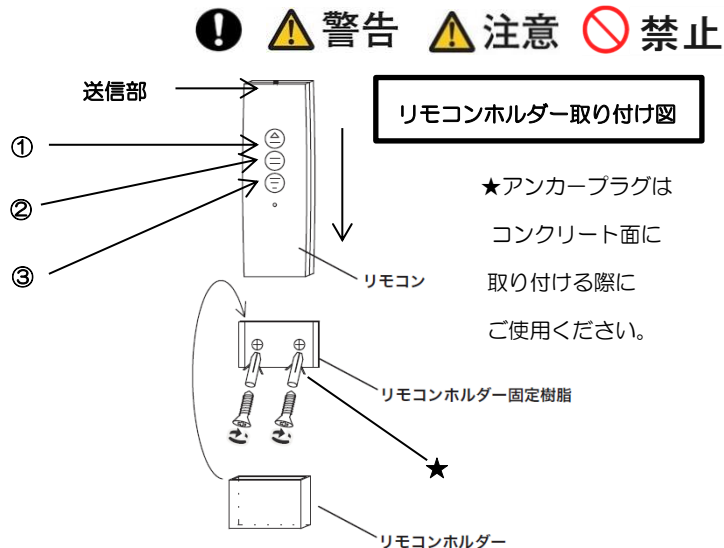

リモコンホルダー取り付け図

★アンカープラグはコンクリート面に取り付ける際にご使用ください。

スクリーンの停止位置リミッター調整方法

(※2) TGEP・TGET(150型以下)・TGBシリーズには対応しておりません。

工場出荷時の設定から上昇方向にのみ位置調整できます。
工場出荷時の設定から下降方向には位置調整できません。

- ① スクリーンを下げてください。(上記①参照)
- ② 右の図のように、リモコンの電池カバーを取り外し、ボタンを7秒間押し続けてください。
スクリーンが小さく上下に動いたら、ボタンから指をはなしてください。これで設定モードになります。
- ③ リモコンの「UP」「DOWN」ボタンでスクリーンの停止位置を調整したら、「STOP」ボタンを2秒間押し続けてください。スクリーンが②と同じように動いたら、ボタンから指をはなしてください。
これで停止位置の調整・設定は完了です。

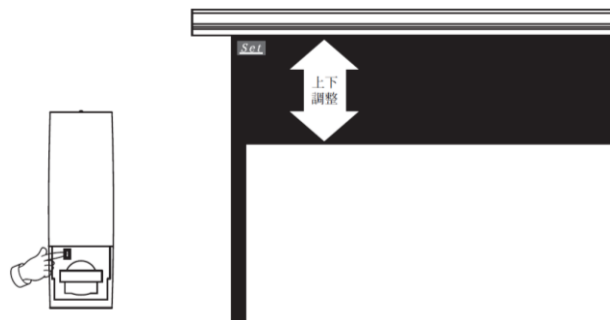

図のように、リモコン裏側の電池カバーを取り外し、ボタンを7秒間押し続けると設定モードになります。

トラブル時の対処

●修理に出す前に、もう一度下記に表示している点検を実施してください。

症状	原因	対処
スクリーンがまったく動作しない。	電源が接続されていない。 (ブレーカーがOFFになっている。)	電源線が確実に接続されているか確認してください。 ブレーカーがONになっているか確認してください。
	赤外線受光部が接続されていない。	接続ケーブルが確実に接続されているか確認してください。
	赤外線リモコンの電池が切れている。	赤外線リモコンの電池を交換してください。
	モーター内部の熱感知装置が動いている。	しばらくすると自動的に復旧します。

以上の点検を実施しても修復できない場合は、お買い上げいただいた販売店様にお問い合わせください。

製造販売元



株式会社キクチ科学研究所

<http://kikuchi-screen.co.jp/>

本社 〒161-0033 東京都新宿区下落合 3-12-35 TEL 03-3952-5131 (代)

大阪営業所 〒556-0014 大阪府大阪市西区北堀江 1-5-2 四ツ橋新興産ビル 100B TEL 06-6567-9035 (代)

LAB2206B