

KIKUCHI SCIENCE LABORATORY INC.

C U B E by KIKUCHI

電動巻き上げスクリーン

CE- [CE-130HD] [CE-140HD] [CE-150HD]

取り扱い及び設置説明書

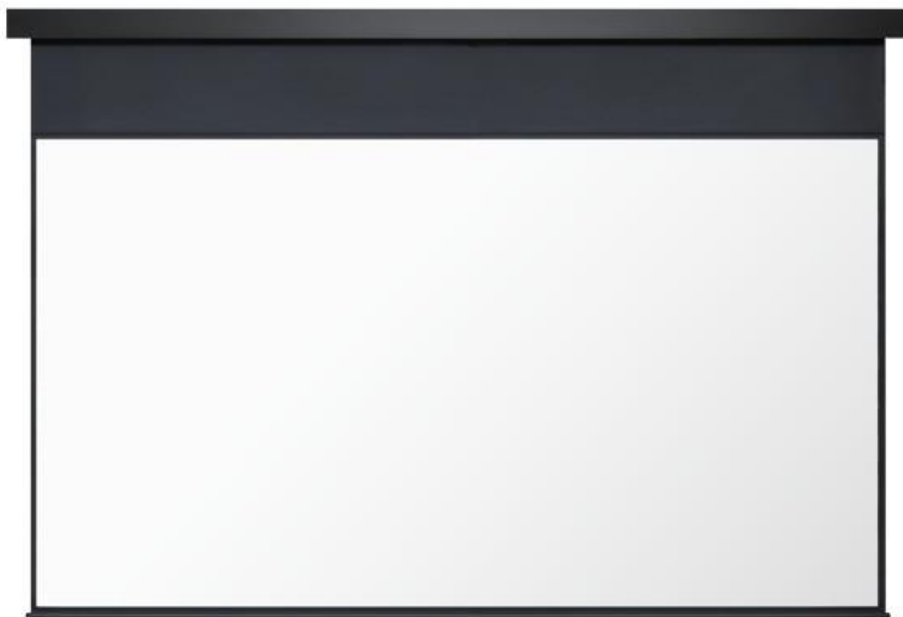

お客様へ

- このたびは、キクチプロジェクションスクリーンをお買い上げいただき、誠にありがとうございます。
- お使いいただく前に「取り扱い及び設置説明書」を必ずお読みになり、正しく安全にお使いください。
- 「取り扱い及び設置説明書」は、お使いいただく方がいつでも見られるところに大切に保管してください。

工事店様へ

- 設置工事が終わりましたら、この「取り扱い及び設置説明書」は必ずお客様へお渡しください。

目次

安全上のご注意	2
寸法図・各部名称	3
設置方法	4-5
受信機の取り付け方法	7
接続方法	8
赤外線リモコンの操作方法・スクリーンの停止位置調整方法	9
トラブル時の対処	10
スクリーン面の取り扱い方法	11

梱包内容物

- ・スクリーン（本体） × 1
- ・セッティングブラケット × 2
- ・トラスタッピングビス【M5×50】 × 8
- ・電源コード × 1
- ・取り扱い及び設置説明書 × 1
- ・CUWL-2（赤外線式ワイヤレスリモコンセット）

◎セット内容 / 赤外線リモコン × 1 単 4 電池 × 2 受信機 × 1

オプション（別売り）

- ・シーリングブラケット（CMB-CU）
- ・接点制御壁スイッチ(CUSW-1)

別途ご用意いただくもの ※

- ・レーザー墨出し器
- ・電動ドライバー
- ・プラスドライバー
- ・スケール
- ・鉛筆 など



※梱包内容物以外の道具・工具などは、お客様または工事店様でご用意ください。

安全上のご注意



必ずお守りください





本スクリーンをお使いいただく方への危害と財産への損害を未然に防止し、正しく安全にお使いいただくために重要な内容を下記に表示し説明しています。本文をお読みになり内容をよくご確認ください。記載事項をお守りください。記載事項をお守りいただけないことにより生じた損害や、天災などによる損害について当社は一切責任を負いかねます。

■表示内容と異なる誤った使い方をした場合に生じる、危害や損害の程度を以下の区分で説明しています。

 警告	この表示を無視して誤った取り扱いをすると、死亡または重傷を負う可能性が想定される内容を示しています。
 注意	この表示を無視して誤った取り扱いをすると、傷害を負う可能性または物的損害の発生が想定される内容を示しています。

■お守りいただく内容を以下の区分で説明しています。

	してはいけない「禁止」を示します。
	「必ず実施していただくこと」を示します。

 実施	<ul style="list-style-type: none"> ●本スクリーンの設置を行う際は周囲の安全をご確認の上、必ず二人以上で作業を行ってください。 ●取り扱い及び設置説明書をご参照の上、付属部品などの梱包内容物がそろっているかご確認ください。 ●小さい付属部品は紛失しないように、分かりやすい場所に置くなどして作業を行ってください。 ●設置作業を行う前に取り扱い及び設置説明書をご確認の上、必ず手順にしたがってください。 ●本スクリーンを昇降させる際は、周囲の安全をご確認の上操作してください。 また、使用後は必ずスクリーンをスクリーンケースに収納してください。 ●長期間スクリーンを使用しない場合でも、定期的に昇降させて動作を確認してください。
 注意	<ul style="list-style-type: none"> ●梱包物には、重たい部材が含まれております。足に落とすなどして、けがをしないようご注意ください。 ●本スクリーンは固定設置での使用を想定して設計しております。 設置面として、安全性が確認できない場所や、不安定な場所などに設置しないでください。 ●本スクリーンを直射日光の当たる場所、ホコリや湿気の多い場所や熱器具のそばなどに設置(保管)しないでください。また、設置前や移設・移動などをする際には、高温の車中への放置もさけてください。 ●本スクリーンを第三者に譲渡及び移設される場合は、必ず『取り扱い及び設置説明書』と共にお渡しください。また、譲渡される方へ『取り扱い及び設置説明書』を、よくお読みにってから設置・使用されるようにご説明ください。
 禁止	<ul style="list-style-type: none"> ●本スクリーンを主用途以外(分解、改造を含む)で使用しないでください。 また、乱暴に取り扱わないでください。 ●本スクリーンを取り付け・設置する際に、梱包内容物以外の部材は使用しないでください。 ●本スクリーンは、屋内での使用を想定して設計しております。屋外など天候の影響を受ける場所(環境)では、 想定外の破損や故障が発生する可能性がありますので必ず屋内に設置してください。 ●万が一、本スクリーンに破損・変形などの不具合が発見された場合は、いかなる事由に限らず使用しないでください。
 警告	<ul style="list-style-type: none"> ●本スクリーンにぶらさがる、掲示物をかけるなど過度な重量をかけないでください。 ●本スクリーンのコンセントは、取り付け・設置作業が完了してから接続してください。 ●本スクリーンを設置した後、定期的に点検してください。また、スクリーン本体及び取り付け・設置部などに緩みを発見した場合はネジなどを締めなおしてください。 ●本スクリーンに、熱源や火気を近づけないでください。

寸法図・各部名称

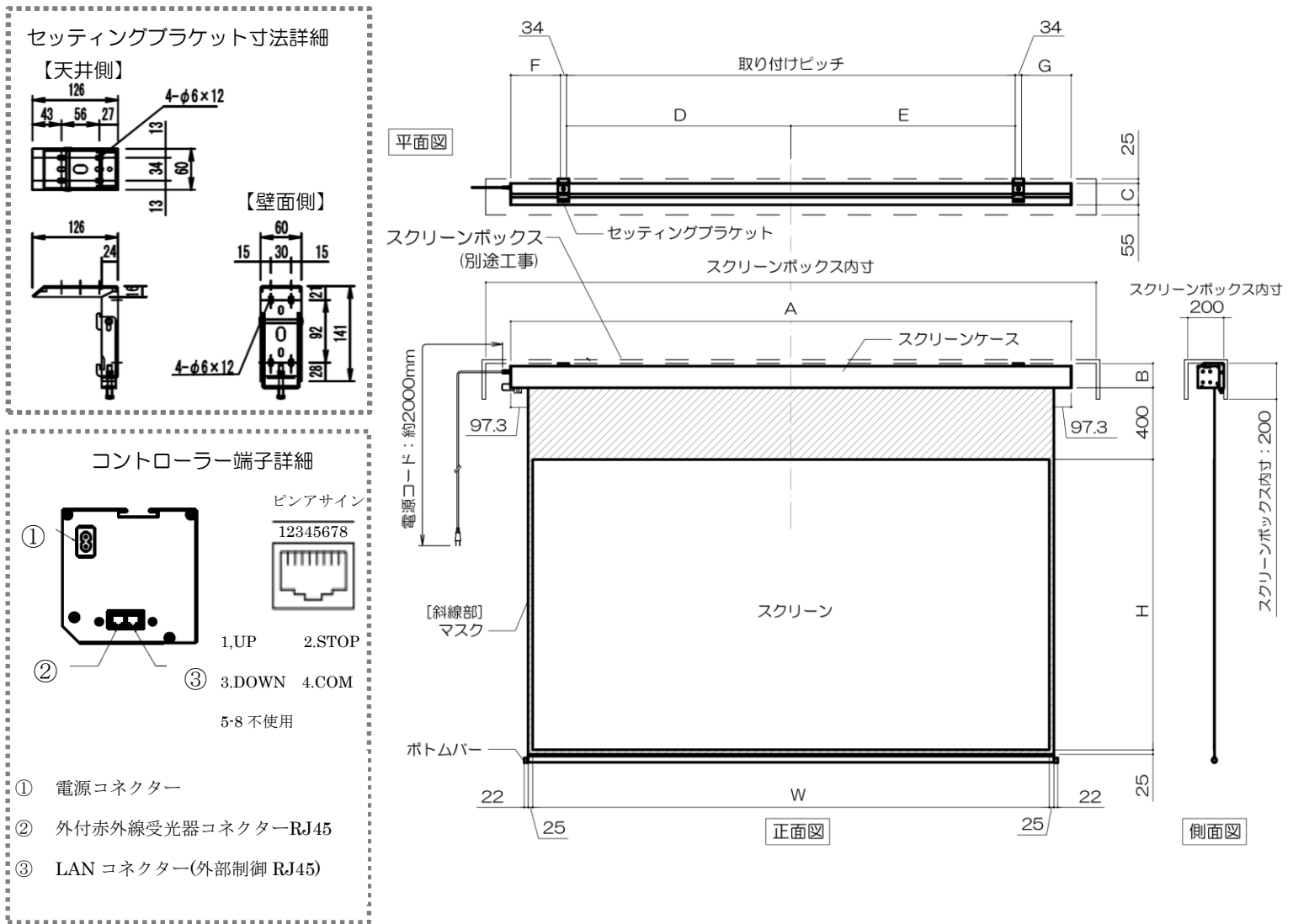

【寸法:mm】

アスペクト	製品型番	スクリーンサイズ		標準 上黒	外形寸法			推奨取り付け穴芯				重量 (kg)
		W	H		A	B	C	D	E	F	G	
16:9(HD)	CE-130HD	2878	1619	400	3123	120	120	1250	1250	277	277	20.1
	CE-140HD	3099	1743	400	3344	120	120	1400	1400	238	238	21.5
	CE-150HD	3320	1868	400	3565	120	120	1500	1500	248	248	22.9

【16:9 HD】

サイズ	推奨スクリーンボックス型番	スクリーンボックス内寸		
		幅	奥行	高さ
130HD	TEB-2034	3400	200	200
140HD	TEB-2036	3600	200	200
150HD	TEB-2039	3900	200	200

設置方法

設置する位置を決める前に



本スクリーンを設置する前に工事店様とご相談の上、設置する天井や壁面の強さをご確認ください。
また、設置する天井や壁面の強さ（荷重 100 kg以上）が不足している場合は、適宜補強してください。

1. セッティングブラケットを天井に設置する

! **!** 警告 **!** 注意 **⊘** 禁止

標準付属品： セッティングブラケット × 2、トラスタッピングビス【M5×50】× 8

別途ご用意いただくもの： レーザー墨出し器、電動ドライバー、スケール、鉛筆 など

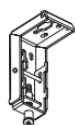

セッティングブラケット

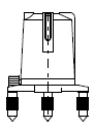

レーザー墨出し器



電動ドライバー など

- ① 設置する天井または壁面の状態確認や補強などが完了しましたら、セッティングブラケットが 4 ページ「推奨取り付け穴芯 D・E」の位置に、平行になるように鉛筆などでマーキングしてください。
- ② ①でマーキングした位置にセッティングブラケットを合わせたら、付属のトラスタッピングビス(4 本/箇所)でセッティングブラケットを固定・設置してください。

セッティングブラケットの設置

【天井へ固定する場合】

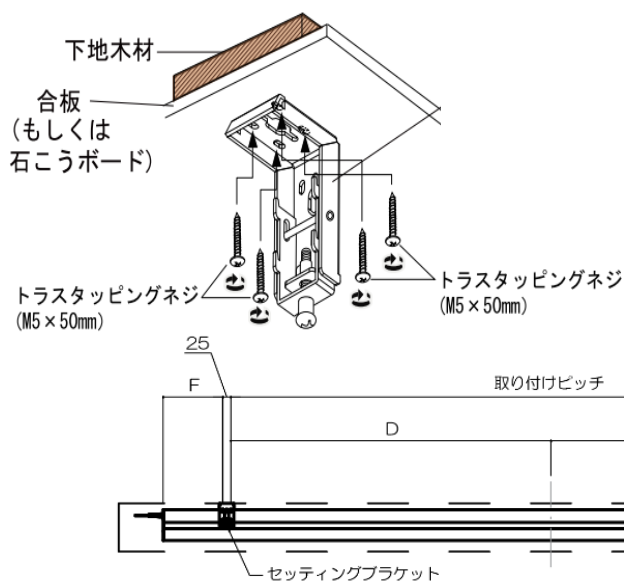

【壁面へ固定する場合】

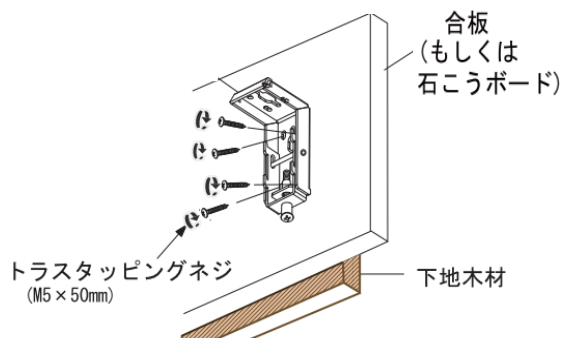

! 注意

- ・天井または壁面に設置する場合、厚さ 20 mm 以上の下地材が必要となります。
- ・製品型番ごとの「推奨取り付け穴芯 D・E」の各寸法は、4 ページをご参照ください。
- ・セッティングブラケットはスケールやレーザー墨出し器を使って、必ず平行になるように取り付けてください。セッティングブラケットが平行に設置されていないとスクリーンを正しく取り付けできません。

スクリーン（本体）をセッティングブラケットに取り付ける



警告

注意 禁止

標準付属品： スクリーン（本体） × 1、 セッティングブラケット × 2

別途ご用意いただくもの： プラスドライバー など

- ① セッティングブラケットのバックロックネジをプラスドライバーでめいっぱいゆるめてください。
セッティングブラケット壁面側のツメを下に引くと上下についたツメが下がります。
セッティングブラケット全てに対してこれをおこなってください。
- ② スクリーン本体を持ち上げた状態で支えながら、スクリーン本体後面のスリットにセッティングブラケットのツメ（上下ともに）がしっかり入るように位置を合わせながらスクリーン本体をゆっくりと下げてください。

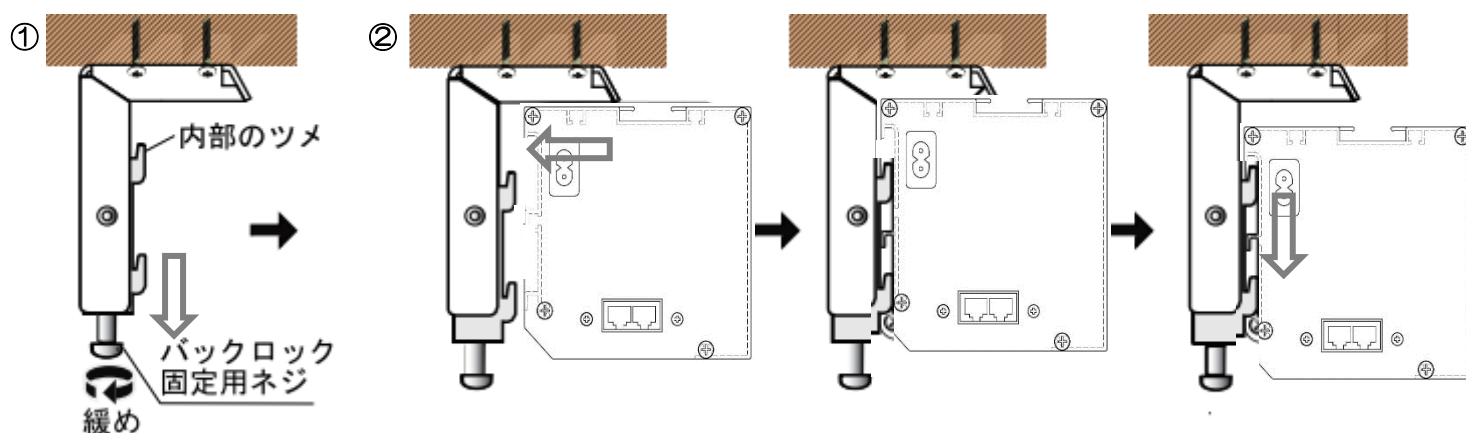

- ③ スクリーン本体後面のスリットにセッティングブラケットのツメ（上下ともに）がしっかり入っていることを確認してください。左右のセッティングブラケットともに正しくツメが入っていることが確認できましたらバックロックネジをプラスドライバーでしめてください。しめる過程でスクリーン本体が持ち上がりセッティングブラケット天井側に当たるまでしっかりと締め上げてください。

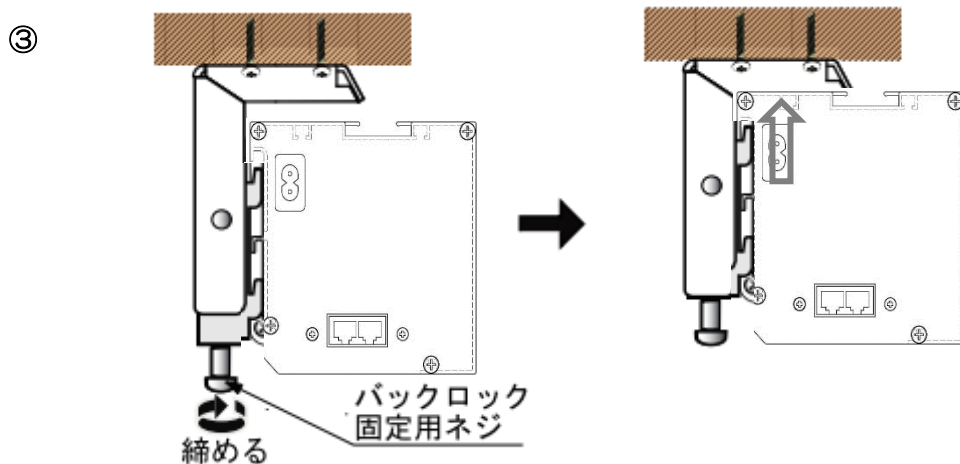

注意

- ・スクリーン（本体）を取り付ける際は周囲の安全をご確認の上、必ず二人以上で作業を行ってください。
- ・一人での作業はスクリーン（本体）の落下や、作業者の転倒または転落の危険がありますのでおやめください。
- ・ツメへの引っ掛けやバックロック固定用ネジの締め付けは確実に行ってください。取り付け状態が不十分な場合にスクリーン（本体）が落下するなどの危険がありますので確実に取り付け・固定してください。

受信機（CUWL-2）の取り付け方法

標準付属品： 赤外線リモコン × 1 受信機 × 1

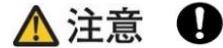

リモコンの送信部と受信機の受光部が向き合うように設置してください。向き合っていないと正しく操作できない恐れがあります。

受信機を固定する

- ① 受信機を取り付ける面（両面テープを付ける面）を清掃してください。
- ② 受信機の両面テープ剥離紙をはがし、清掃した平らな面にしっかりと固定してください。
- ③ スクリーン本体左側面にある接続端子（RJ45）の壁面側“IR”に受信機のケーブルを確実に差し込んでください。（手前側の端子“EXT”に誤って差し込むと受信機が機能しません）
（リモコンから受信機までの赤外線到達距離は、最長約 7mです。）

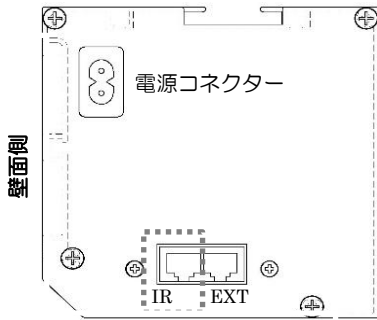

スクリーン本体左側面

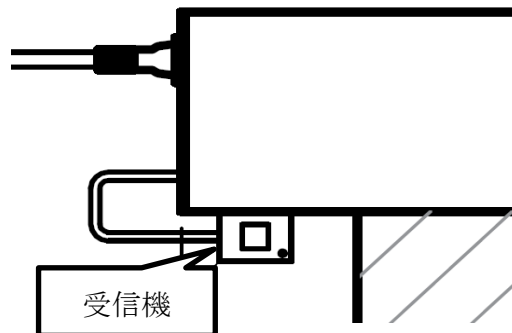

赤外線リモコンの操作方法

- ① スクリーンを収納するとき
右の図の「△」ボタンを押すとスクリーンが上昇してスクリーンケースに収納され、停止します。
- ② 停止させたいとき
スクリーンの動作を止めたいとき、または任意の位置で停止させるときに「STOP」ボタンを押します。
- ③ スクリーンを使用するとき
右の図の「▽」ボタンを押すとスクリーンが

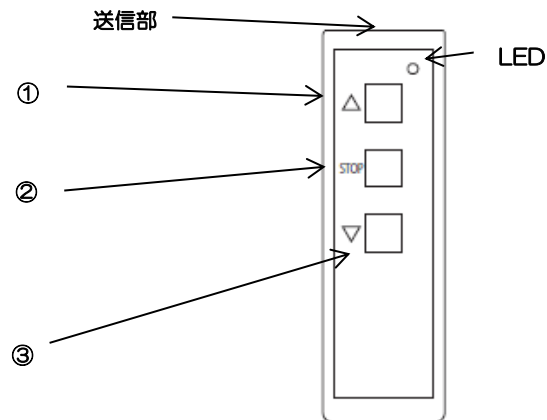

スクリーンのリミット位置調整方法

- ① 「▽」ボタンで下限設定位置までスクリーンを下げてください。
- ② 右図のように、リモコンの「△」+「▽」ボタンを同時に7秒間長押ししてください。
スクリーンが小さく上下に動いたら、ボタンから指をはなしてください。これで設定モードになります。
- ③ リモコンの「△」と「▽」ボタンでスクリーンの停止位置を調整したら、「STOP」ボタンを2秒間長押ししてください。スクリーンが②と同じように動いたら、ボタンから指をはなしてください。これで停止位置の調整・設定は完了です。

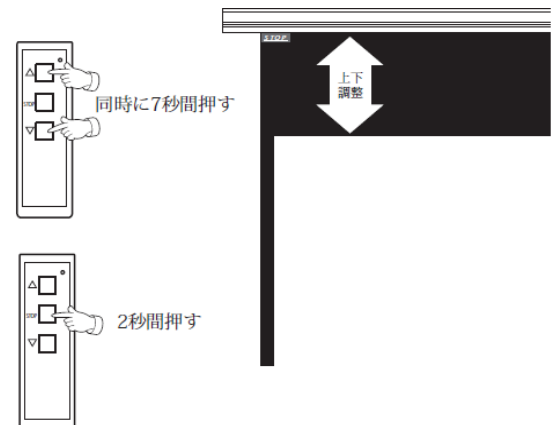

◆工事業者様向け

上限リミット位置を変更する場合、現状の上限リミット停止位置より以下の操作を実施してください。

- ① 「△」+「▽」ボタン7秒間同時押し、スクリーンが上下に少し動いたら、これをもう1度繰り返してください。2回目の上下動作によって上限位置設定モードになります。「△」または「▽」ボタンでスクリーンの上限位置を調整します。
- ② 上限位置が決定したら「STOP」ボタンを2秒間同時長押しスクリーンが上下に少し動き、上限位置が保存されます。

受信機本体スイッチの操作方法

赤外線リモコンを紛失した場合や、スクリーン本体近くで作業する場合先の細いもので受信機のロータリースイッチを押すことでスクリーンの昇降操作が可能です。

- ① 1回押し：スクリーンが下限設定位置まで下がります。
- ② 2回押し：スクリーンが停止します。
- ③ 3回押し：スクリーンが上昇し収納されます。

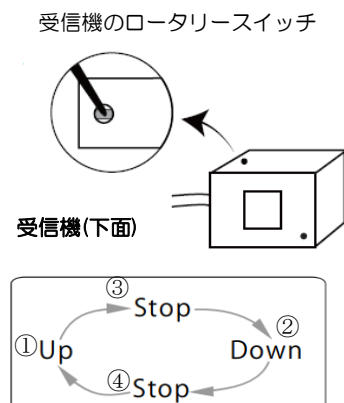

個別アドレス設定方法

本機（CUWL-2）を使用しているスクリーンが近くに複数台ある場合、1つの赤外線リモコンですべて操作できてしまいます。

下記設定により個別に最大3つまでアドレスを設定でき、個別のリモコンでそれぞれを操作することができます。

- ① 受信機のコネクター（RJ45）をスクリーン本体から外してください。
- ② マイナスドライバーなどを図1のように差し入れて受信機のカバーをはずしてください。
- ③ 図2のDIPスイッチのパターンにより最大3つまでアドレス設定可能です。

※図の濃色部がDIPスイッチの凸 ※工場出荷時はアドレス1に設定されています。

- ④ スイッチの設定が完了したらカバーをはめて、受信機のコネクターを接続してください。受信機

図2詳細

アドレス 1 (工場出荷時)	アドレス 2	アドレス 3

赤外線リモコンのアドレス設定方法（送信機の電池カバーをはずして、電池1個をはずしておきます）

はずした電池を入れなおす際に下記の手順を行うと設定されます。設定が完了するとリモコンのLEDが点滅します。

アドレス1（工場出荷時）「△」ボタンを押しながら電池を入れて3秒間長押しする。

アドレス2（工場出荷時）「STOP」ボタンを押しながら電池を入れて3秒間長押しする。

アドレス3（工場出荷時）「▽」ボタンを押しながら電池を入れて3秒間長押しする。

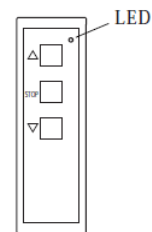

接点制御スイッチを接続する方法(別売オプション)

オプション： CUSW-1× 1 (外付け制御スイッチ、カバープレート、LAN ケーブル 2m 付属)

作業をする前に： スクリーン本体の電源を切った状態で作業をしてください。

結線する

- ① ピンアサインを確認する

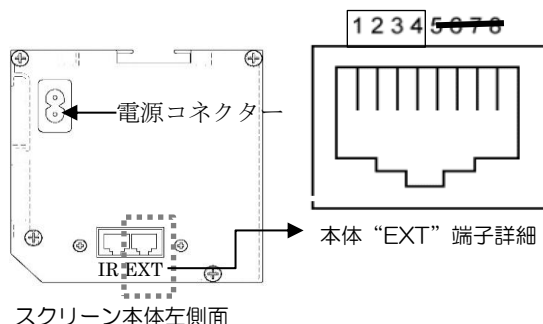

EXT ピンアサイン

1. UP
2. STOP
3. DOWN
4. COM

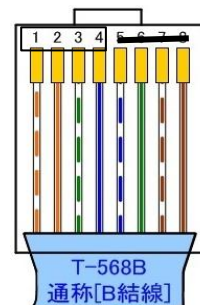

CUSW-1 付属ケーブル

LAN cate5 ストレート

- ② 下図②を参照し付属スイッチ背面の端子台に LAN ケーブル (先バラ) を結線してください。
 ③ LAN ケーブル (RJ45 側) をスクリーン本体左側側面の「EXT」に奥までしっかりと差し込んでください。



付属スイッチ背面端子台(左から)

1. ▼ DOWN
2. ▲ UP
3. COM コモン
4. ■ STOP

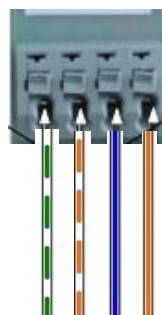

付属 LAN ケーブル先バラ

1. 緑白 DOWN
2. 橙白 UP
3. 青 COM
4. 橙 STOP

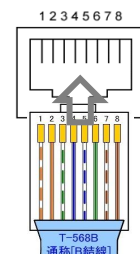

接点制御スイッチの操作方法

- ① スクリーンを収納するとき

「△」ボタンを押すとスクリーンが上昇してスクリーンケースに収納され、停止します。

- ② 停止させたいとき

スクリーンの動作を止めたいとき、または任意の位置で停止させるときに「STOP」ボタンを押します。

- ③ スクリーンを使用するとき

「▽」ボタンを押すとスクリーンが設定されている停止位置まで下がり、停止します。

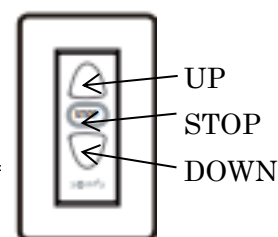

スクリーンのリミット位置調整方法(接点制御壁スイッチ)

- ① 「▽」ボタンで下限設定位置までスクリーンを下げてください。
- ② 接点制御スイッチの「△」+「▽」ボタンを同時に 7 秒間長押ししてください。
スクリーンが小さく上下に動いたら、ボタンから指をはなしてください。
これで設定モードになります。
- ③ 接点制御スイッチの「△」または「▽」ボタンでスクリーンの停止位置を調整したら、「STOP」ボタンを 2 秒間長押ししてください。
スクリーンが②と同じように動いたら、ボタンから指をはなしてください。
これで停止位置の調整・設定は完了です。

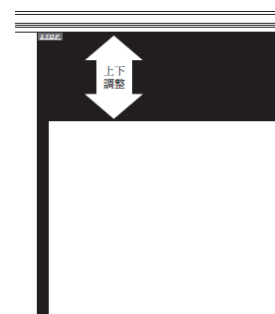

◆工事業者様向け

上限リミット位置を変更する場合、現状の上限リミット停止位置より以下の操作を実施してください。

- ① 「△」+「▽」ボタン7秒間同時押し、スクリーンが上下に少し動いたら、これをもう1度繰り返してください。2回目の上下動作によって上限位置設定モードになります。「△」または「▽」ボタンでスクリーンの上限位置を調整します。
- ② 上限位置が決定したら「STOP」ボタンを2秒間同時長押しスクリーンが上下に少し動き、上限位置が保存されます。

**注意**

・接続するときは、必ず電源を切って作業してください。

**警告**

・間違った接続をすると動作しない、または誤動作する恐れがあります。

・線を確実に端子へ接続しないと、線が端子から外れて動作しない恐れがあります。



・電源ケーブルや中間ケーブルの配管配線工事は別途、工事店様にご相談ください。

・スクリーンは約2分以上連続操作すると、モーター内部のサーマルプロテクションが働き動作が停止します。故障ではありませんので20分程度冷却のため放置すると動作が復旧します。

トラブル時の対処

修理に出す前に、もう一度下記に表示している点検を実施してください。

それでも修復できない場合は、お買い上げ店にお問い合わせください。

①赤外線リモコンについての項目

症状	原因	対処
赤外線リモコンが機能しない	電池が切れている	新しい電池(単4)に交換してください
	受信機が正しく接続されていない	接続端子の中央“IR”に受信機のプラグが確実に差し込まれているか確認してください(7ページ)
	電源コードまたはコンセント(100V)が接続されていない	電源コードまたはコンセント(100V)が確実に接続されているか確認してください(7ページ)

②スクリーンの動作について

症状	原因	対処
スクリーンが動作しない	電源コードまたはコンセント(100V)が接続されていない	①項に従って確認してください
	接点制御の結線に問題がある	結線を再度確認してください(9ページ)
	異常な電圧(静電気や雷)によって、制御ボックス部が破損した	コントローラー内部のヒューズが切れている等の可能性がありますので、お買い上げ店等にお問い合わせください
	連続動作によりサーマルプロテクションが働いた。	20分程動作させず冷却期間を置くとスクリーンの動作が再開します。
スクリーンが所定の位置で止まらない	リミット位置設定が正しくされていない	リミット位置調整を再度実施してください(7ページ)

スクリーン本体ヒューズ仕様：ガラス管ヒューズ 125V3A(φ5.2×20mm)

スクリーン面の取り扱い方法

❗ ⚠ 警告 ⚠ 注意 🚫 禁止

スクリーン面は反射性能を強化するために、スクリーン表面が特殊な構造となっています。

傷や汚れがつくと、映写効果を損なう恐れがありますので、次のことに十分注意して丁寧にお取り扱いください。

使用上のご注意

- スクリーン面に手をふれないでください。

い。



禁止

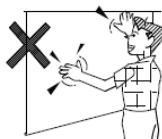

- ケースは絶対にあけないでください。故障のときはお買い上げの販売店にご相談ください。



分解禁止



- スクリーン面に文字などを書かないでください。スクリーン面に書かれたものは、筆記用具の種類を問わず消すことができません。



禁止



- 水を湿らせた布やベンジン、シンナーなどでスクリーン面をふかないでください。スクリーンの表面が変質します。



禁止

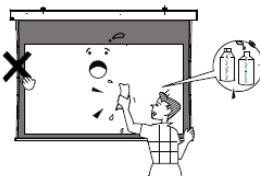

- ケースやスクリーンにぶらさがったり、掲示物をかけたりしないでください。破損の原因、落下しけがの原因となることがあります。



警告

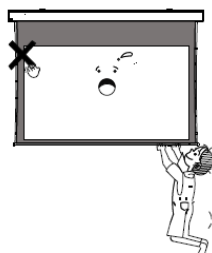

- スクリーンを無理に引き出さないでください。ケースまたはスクリーンが脱落する恐れがあります。



禁止

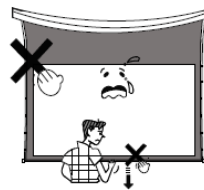

お手入れのしかた

- ケースの汚れは柔らかい布で軽くふき取ってください。汚れがひどいときは水でうすめた中性洗剤にひたした布を絞ってふき取り、乾いた布で水分をふき取ってください。

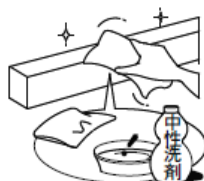

- スクリーン面のほこりをとるときは、柔らかいブラシで軽く払ってください。



スクリーン面の「におい」について

スクリーンは出荷前に充分乾燥させておりますが、
万が一”におい”が気になる場合は、スクリーンを引き出したまま換気を良くし、数日放置してください。時間とともに「におい」は軽減されます。

製造販売元



株式会社キクチ科学研究所 <https://kikuchi-screen.co.jp/>

本社 〒161-0033 東京都新宿区下落合 3-12-35 TEL 03-3952-5131 (代)

大阪営業所 〒556-0014 大阪府大阪市西区北堀江 1-5-2 四ツ橋新興産ビル 100B TEL 06-6567-9035 (代)

LAB2510CE