

左側面外観 S=1/4

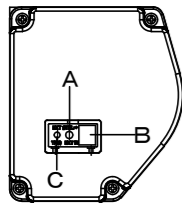

- A 外付赤外線受光器用コネクタ
- B 外付5V制御スイッチ用コネクタ
- C トリガーコネクタ

⑥セッティングプラケット部品図 S=1/6

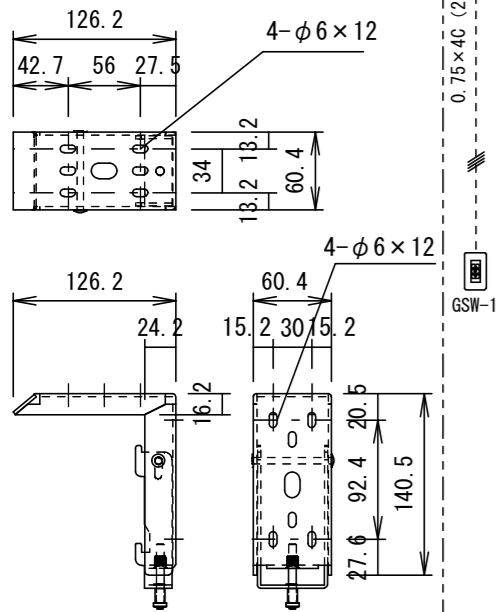

平面図

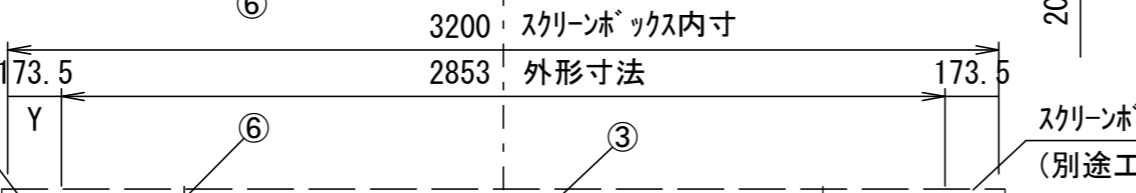
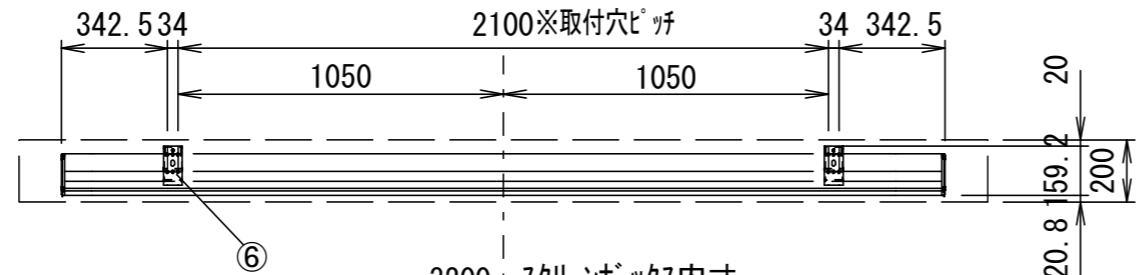

正面図

スクリーンボックス内寸

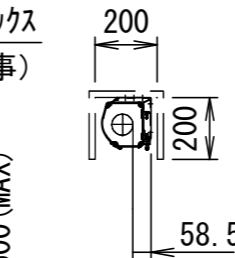

側面図

仕様

- 製品重量 21.3kg
- 材質(ケース部) アルミ製
- 塗装色(ケース部) ホワイト塗装
- 電源 AC100V 50/60Hz
- 消費電力 100W
- 制御 DC5V

※ 取付穴ピッチは推奨位置です。自由に変更することができます。
 ※ X寸法は、工場出荷時には約200mmで設定済み。
 リミットルームの調整により、最大で約600mm降せます。

※ Y寸法は、電源コードを取り付けるために80mm以上空けて下さい。
 ※ 輸入商品のため予告なしに仕様変更する場合があります。
 ※ 電気配線配管工事(1次2次側共)及びスクリーンボックス、スイッチボックスは別途工事

付属品

- 壁埋込非自照スイッチ × 1個
- 6Pモジュールケーブル × 1本
- 取付用ビスセット × 1式
- リミット調整用六角レンチ × 1本
- セッティングプラケット × 2個
- 取扱説明書 × 1冊

各部分名称

①	スクリーン(グランヴェーホワイト)
②	マスク
③	スクリーンケース
④	ボトムパー
⑤	ボトムキャップ
⑥	セッティングプラケット



株式会社 キクチ科学研究所

壁埋込非自照スイッチ (GSW-1)

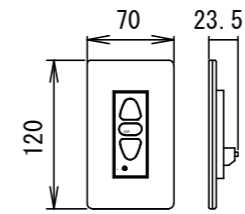

6Pモジュールケーブル

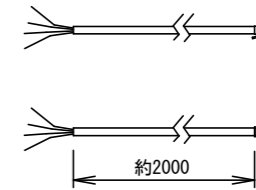

六角レンチ

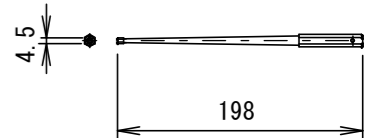

詳細図 S=4:1

天井取付時

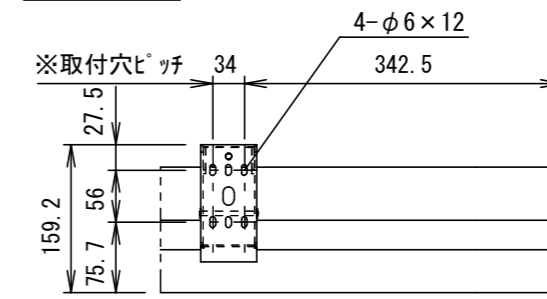

平面図

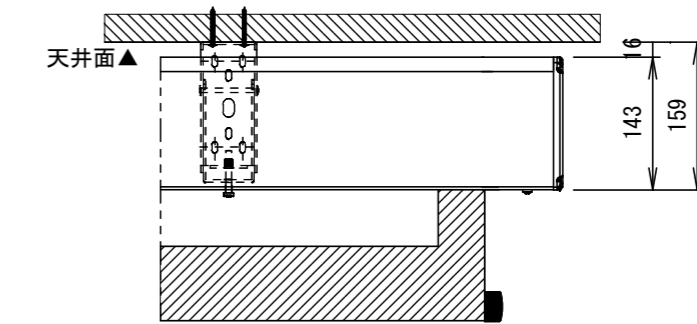

正面図

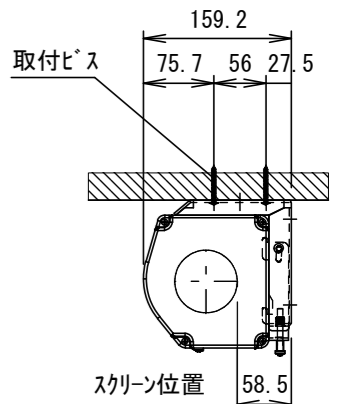
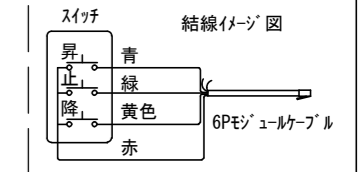

右側面図

壁面取付時

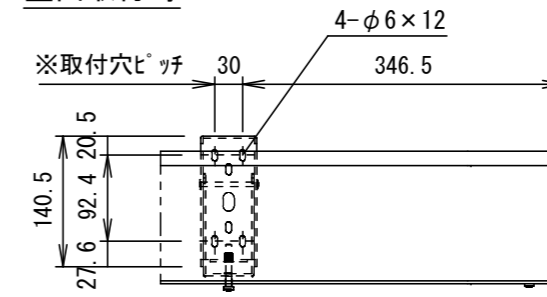

正面図

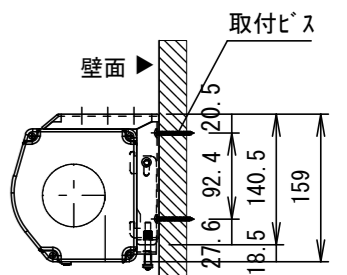

右側面図

詳細図 S=3:1

⑥				UNIT	mm	SCALE
⑤				ANGLE	3rd	1/10
④				TOLERANCE		
③				DATE	2020.06.17	
②				TITLE	外観詳細図	
①				DATE	REVISION	SIGN
	PLANNED BY	DRAWN BY	CHECKED BY	APPROVED BY	DRAWING NO. TUF17K	
		TANAKA				
	MODEL NAME	電動巻上型スクリーン				MODEL NO.
						GEA-RC120WXW