

KIKUCHI SCIENCE LABORATORY INC.

赤外線式ワイヤレスリモコンセット

CUWL-2 対象シリーズ [スクリーン] :

【CE, CPE (130~150 型)】

取り扱い及び設置説明書

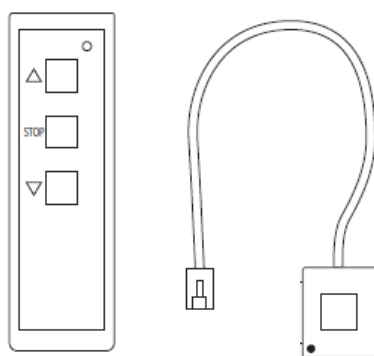



お客様へ

- このたびは、赤外線式ワイヤレスリモコンセットをお買い上げいただき、誠にありがとうございます。
- お使いいただく前に「取り扱い及び設置説明書」を必ずお読みになり、正しく安全にお使いください。
- 「取り扱い及び設置説明書」は、お使いいただく方がいつでも見られるところに大切に保管してください。

工事店様へ

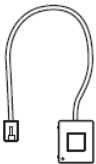
- 設置工事が終わりましたら、この「取り扱い及び設置説明書」は必ずお客様へお渡しください。

赤外線リモコン × 1 	受信機...×1 	両面テープ×1(予備用) 	単4乾電池...×2 
---	---	--	---



- 万が一足りないものがある場合は、販売店様または当社営業担当者までお問い合わせください。

安全上のご注意



必ずお守りください





本製品をお使いいただく方への危害と財産への損害を未然に防止し、正しく安全にお使いいただくために重要な内容を下記に表示し説明しています。本文をお読みになり内容をよくご確認いただいた上で、記載事項をお守りください。記載事項をお守りいただけないことにより生じた損害や、天災などによる損害について当社は一切責任を負いかねます。

■表示内容と異なる誤った使い方をした場合に生じる、危害や損害の程度を以下の区分で説明しています。

 警告	この表示を無視して誤った取り扱いをすると、死亡または重傷を負う可能性が想定される内容を示しています。
 注意	この表示を無視して誤った取り扱いをすると、傷害を負う可能性または物的損害の発生が想定される内容を示しています。

■お守りいただく内容を以下の区分で説明しています。

	してはいけない「禁止」を示します。
	「必ず実施していただくこと」を示します。

 実施	<ul style="list-style-type: none">●本製品の取り付け・設置を行う際は周囲の安全をご確認の上、作業を行ってください。●小さい付属部品は紛失しないように、分かりやすい場所に置くなどして作業を行ってください。●設置作業を行う前に取り扱い及び設置説明書をご確認の上、必ず手順にしたがってください。
 注意	<ul style="list-style-type: none">●設置面として、安全性が確認できない場所や、不安定な場所などに設置しないでください。●本製品を直射日光の当たる場所、ホコリや湿気の多い場所や熱器具のそばなどに設置(保管)しないでください。また、設置前や移設・移動などをする際には、高温の車中への放置もさけてください。●本製品を第三者に譲渡及び移設される場合は、必ず『取り扱い及び設置説明書』と共にお渡しください。また、譲渡される方へ『取り扱い及び設置説明書』を、よくお読みになってから設置・使用されるようにご説明ください。
 禁止	<ul style="list-style-type: none">●本製品を主用途以外(分解、改造を含む)で使用しないでください。また、乱暴に取り扱わないでください。●本製品を設置・取り付けする際に、梱包内容物以外の部材は使用しないでください。●本製品は、屋内での使用を想定して設計しております。屋外など天候の影響を受ける場所(環境)では、想定外の破損や故障が発生する可能性がありますので必ず屋内に設置してください。●万が一、本製品に破損・変形などの不具合が発見された場合は、いかなる事由に限らず使用しないでください。
 警告	<ul style="list-style-type: none">●本製品の取り付け・設置作業が完了してから、スクリーンのコンセントを接続してください。●本製品にぶらさがると過度な重量をかけないでください。●本製品を設置した後、定期的に点検してください。また、製品本体及び取り付け・設置部などに緩みを発見した場合はネジなどを締めなおしてください。●本製品に、熱源や火気を近づけないでください。

受信機の設置・取り付けと結線方法

使用部材： 受信機 × 1

注意 !

リモコンの送信部と受信機の受光部が向き合うように設置してください。向き合っていないと正しく操作できない恐れがあります。

1. 受信機を固定する

- ① 受信機を取り付ける面（両面テープを付ける面）を清掃してください。
- ② 受信機の両面テープ剥離紙をはがし、清掃した平らな面にしっかりと固定してください。
- ③ スクリーン本体左側面にある接続端子（RJ45）の壁面側「IR」に受信機のケーブルを確実に差し込んでください。（手前側の端子「EXT」に誤って差し込むと受信機が機能しません）
(リモコンから受信機までの赤外線到達距離は、最長約 7mです。)

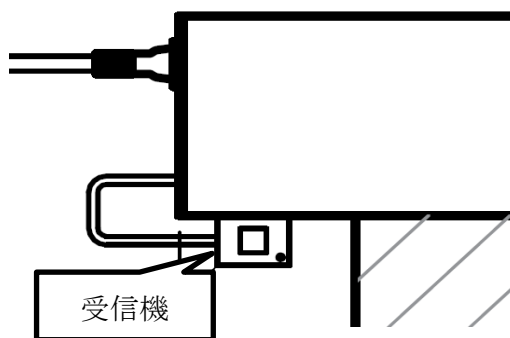
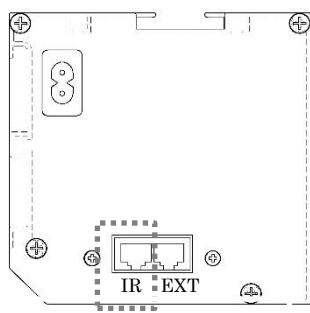

赤外線リモコンの操作方法

- ① スクリーンを収納するとき
右の図の「△」ボタンを押すとスクリーンが上昇してスクリーンケースに収納され、停止します。
- ② 非常停止の必要があるとき
スクリーンの動作を緊急で止めたいとき、または任意の位置で停止させるときに右の図の「STOP」ボタンを押します。
- ③ スクリーンを使用するとき
右の図の「▽」ボタンを押すとスクリーンが設定されている停止位置まで下がり、停止します。

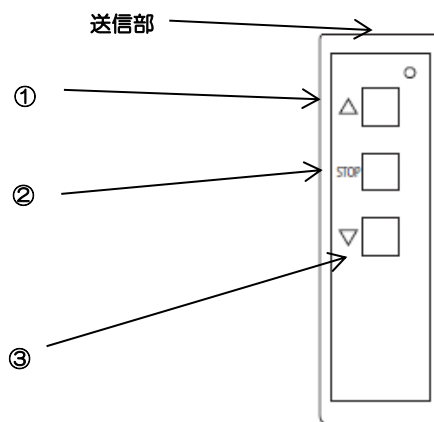

スクリーンの停止位置リミッター調整方法

- ① 「▽」ボタンで下限設定位置までスクリーンを下げてください。
- ② 右の図のように、リモコンの「△」+「▽」ボタンを同時に7秒間長押ししてください。
スクリーンが小さく上下に動いたら、ボタンから指をはなしてください。これで設定モードになります。
- ③ リモコンの「△」と「▽」ボタンでスクリーンの停止位置を調整したら、「STOP」ボタンを2秒間長押ししてください。スクリーンが②と同じように動いたら、ボタンから指をはなしてください。これで停止位置の調整・設定は完了です。

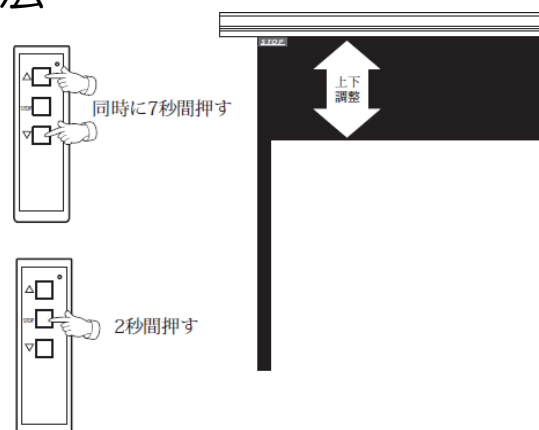

受信機本体スイッチの操作方法

⚠️ 警告 ⚠️ 注意 ❌ 禁止

赤外線リモコンを紛失した場合や、スクリーン本体近くで作業する場合
先の細いもので受信機のロータリースイッチを押すことでスクリーンの
昇降操作が可能です。

- ① 1 回押し：スクリーンが下限設定位置まで下がります。
- ② 2 回押し：スクリーンが停止します。
- ③ 3 回押し：スクリーンが上昇し収納されます。

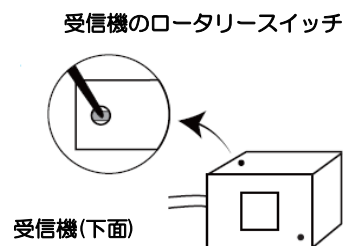

本機 (CUWL-2) を使用しているスクリーンが近くに複数台ある場合、1つの赤外線リモコンですべて操作できてしまいます。
下記設定により個別に最大3つまでアドレスを設定でき、個別のリモコンでそれぞれを操作することができます。

- ① 受信機のコネクター (RJ45) をスクリーン本体から外してください。
 - ② マイナスドライバーなどを図 1 のように差し入れて受信機のカバーをはずしてください。
 - ③ 図 2 の DIP スイッチのパターンにより最大3つまでアドレス設定可能です。
- ※図の濃色部が DIP スイッチの凸 ※工場出荷時はアドレス 1 に設定されています。
- ④ スイッチの設定が完了したらカバーをはめて、受信機のコネクターを接続してください。



図 2 詳細

アドレス 1 (工場出荷時)	アドレス 2	アドレス 3

赤外線リモコンのアドレス設定方法 (送信機の電池カバーをはずして、電池 1 個をはずしておきます)
はずした電池を入れなおす際に下記の手順を行うと設定されます。設定が完了するとリモコンの LED が
点滅します。

- アドレス 1 (工場出荷時) 「△」 ボタンを押しながら電池を入れて 3 秒間長押しする。
アドレス 2 (工場出荷時) 「STOP」 ボタンを押しながら電池を入れて 3 秒間長押しする。
アドレス 3 (工場出荷時) 「▽」 ボタンを押しながら電池を入れて 3 秒間長押しする。

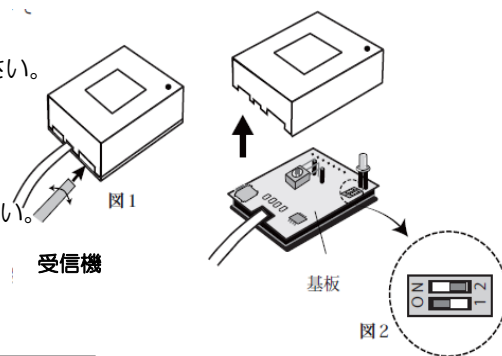
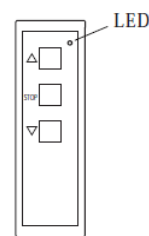

症状	原因	対処
スクリーンが動作しない	モーター内部の熱感知装置が働いている。	20~30 分放置しモーターを冷ますことで復旧します。
	赤外線受光部が接続されていない。	接続ケーブルが確実に接続されているか確認してください。
	赤外線リモコンの電池が切れている。	赤外線リモコンの電池を交換してください。
	個別アドレスの設定があていない。	受信機本体カバーをあけて DIP スイッチの状態とリモコンのアドレスを再設定してください。(4 ページ)

以上の点検を実施しても修復できない場合は、お買い上げいただいた販売店様にお問い合わせください。

製造販売元



株式会社キクチ科学研究所

<https://kikuchi-screen.co.jp/>

本社 〒161-0033 東京都新宿区下落合 3-12-35 TEL 03-3952-5131 (代)

大阪営業所 〒556-0014 大阪府大阪市西区北堀江 1-5-2 四ツ橋新興産ビル 100B TEL 06-6567-90