

TEO シリーズ

取り扱い設置説明書

スプリングローラ型スクリーンTSL-X(ボックス一体型仕様)150・170/150HD/150WX

このたびはキクチプロジェクションスクリーンをお買い上げいただきまして、誠にありがとうございます。お求めのプロジェクションスクリーンを正しく使っていただくため、お使いになる前に必ずこの「取り扱い設置説明書」をよくお読みください。お読みになったあとは大切に保管してください。

安全上のご注意

下記のマークのある注意事項及び、指示内容に関しては、必ずお守りください。

必ずお読みください

スクリーンを正しく利用し、人や財産への損害を未然に防止するため、使い方や設置の仕方を誤ったときに生じる、危害や、損害の程度により次の絵表示で区分し、説明しています。



警告

この表示の欄は「**死亡または重傷などを負う可能性が想定される**」内容です。



注意

この表示の欄は「**傷害を負う可能性または物的損害のみが発生する可能性が想定される**」内容です。



禁止

このような絵表示は、してはいけない「**禁止**」内容です。



このような絵表示は、気をつけていただきたい「**注意喚起**」内容です。



このような絵表示は、必ず実行していただきたい「**厳守**」内容です。

※取り扱い上の不備又は天災などによって発生する事故・損傷については、当社は一切責任を負いかねます。

各部の名称と寸法

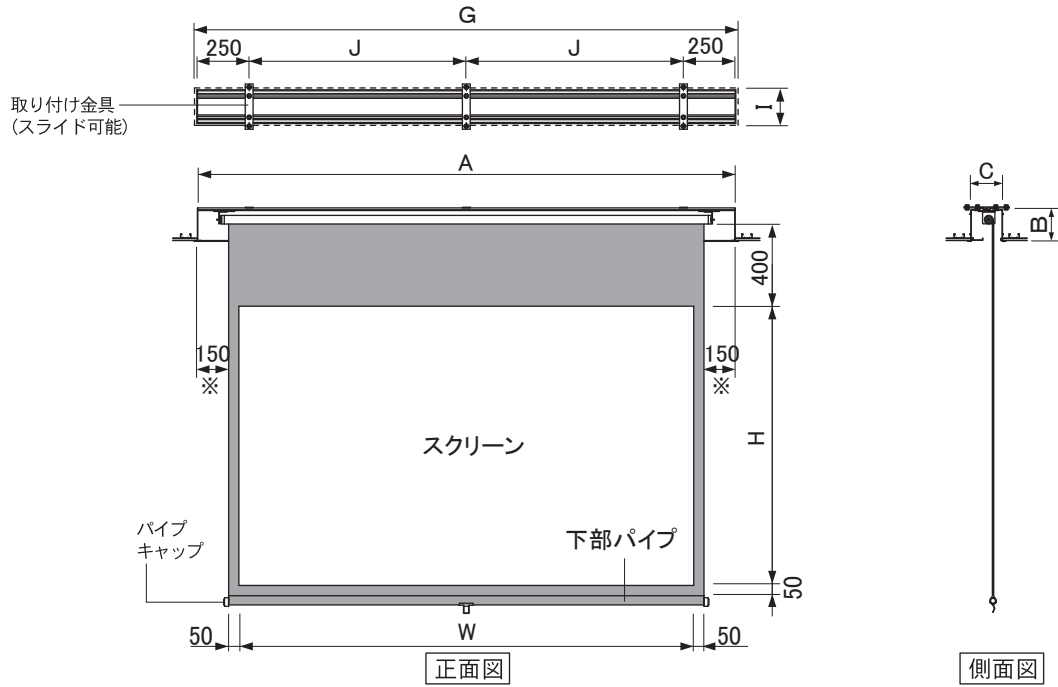

※TSL-150WZX/TSL-170WZXは170mm

[NTSCタイプ4:3]

(寸法:mm)

型番	スクリーンサイズ		スクリーンボックス外寸			推奨取り付け 穴ピッチ J	重量 (kg)	天井開口寸法	
	W	H	A	B	C			G	I
ホワイトマット									
TSL-150WZX	3048	2286	3500	214	205	1494	50.0	3503	215
TSL-170WX	3454	2591	3863	163	154	1677	37.0	3869	165
TSL-170WZX	3454	2591	3906	214	205	1697	55.0	3909	215

[HDタイプ16:9]

型番	スクリーンサイズ		スクリーンボックス外寸			推奨取り付け 穴ピッチ J	重量 (kg)	天井開口寸法	
	W	H	A	B	C			G	I
ホワイトマット									
TSL-150HDWZX	3320	1868	3729	163	154	1610	35.0	3735	165

[WXGAタイプ16:10]

型番	スクリーンサイズ		スクリーンボックス外寸			推奨取り付け 穴ピッチ J	重量 (kg)	天井開口寸法	
	W	H	A	B	C			G	I
ホワイトマット									
TSL-150WXWZX	3231	2019	3640	163	154	1565.5	34.5	3646	165

※取り付け穴ピッチは推奨の位置です。任意で移動することができます。

※NTSCタイプ170WXは、有効画面内に継ぎ目が入ります。

※天井開口寸法につきましてはあくまで推奨寸法です。取り付けの下地素材や建物構造によっては、お取り付け頂けない場合がありますのでご了承ください。

※製品の仕様およびデザインは、改良のため予告なく変更する場合があります。

付属品 下記の設置用部品が付属しています

警告 下記の設置用部品以外での取り付けはおやめください。取り付け等の不備による脱落の恐れがあります。

取り付け金具

固定用M10×30mmボルト

固定用M10ナット

カバーパネル固定用ネジ

プルバー

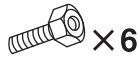

※吊ボルト(3/8")・3/8"ナット・平ワッシャー・スプリングワッシャーは同梱されておりません。お客様の方で用意ください。

スクリーンの取り付け方法

警告

- ◆スクリーンを設置する壁や天井が、石膏ボードやパーティクルボードなどの場合は、少なくとも200kgの重量を支えられる下地が必要です。強度が必要な場合は、必要に応じて補強してください。
- ◆補強が不足している面に取り付けると脱落する恐れがあります。

注意

- ◆天井取り付けに際し、下記の方法はおやめください。
・ボードアンカーのみによる施工 ・ALCアンカーによる吊り下げ ・天井裏Mバーへ直接重荷をかける施工

禁止

- ◆天井面への設置取り付けのみとなります。必ず水平に取り付け、傾斜した天井への取り付けはおやめください。

- 1 天井部のスリットにM10ボルトを6本差し込みます。

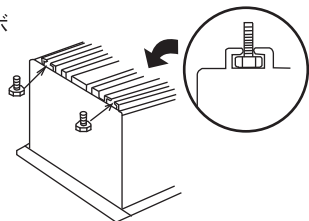

- 2 M10ボルトを左図面の吊りボルトの推奨取り付け穴ピッチ(J)に合わせ、取り付け金具を固定します。

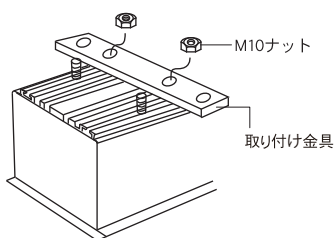

- 3 あらかじめ吊り下げ用に打ち込まれたアンカーへ3/8"×1000mmボルトを取り付け、取り付け金具へ差し込み固定します。

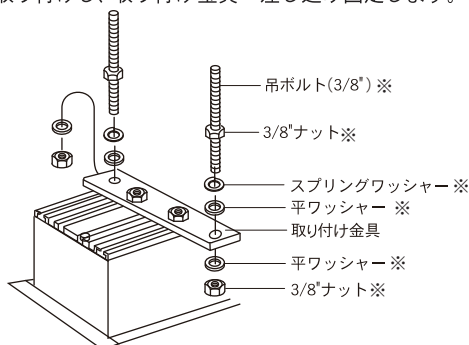

- 4 ボックスが水平になるようにレベルを出しながら調整してください。

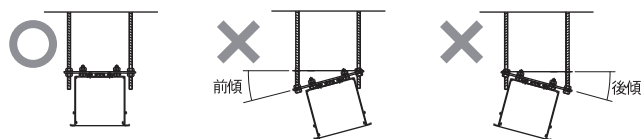

※吊ボルト(3/8)・3/8ナット・平ワッシャー・スプリングワッシャーは同梱されておりません。お客様の方でご用意ください。

※吊り下げ用のアンカーは、3/8インチL=40mm(日本ヒルティHKD3/8x40)と同等の性能を有するものを6本お客様の方でご用意ください。

ご使用方法

引き出すとき

- 1 スクリーンを引き下げる時は、付属のプルバーを使用してください。

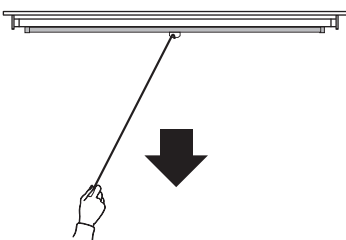

- 2 引き下げ金具を持ってスクリーン面を希望の位置まで軽く引き下げてください。スクリーンは任意の位置で止まります。

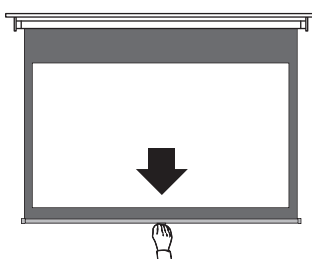

収納するとき

- 1 収納するときは、スクリーン下部の引き下げ金具を持ってほんの少し引いて手を離してください。スクリーンはゆっくり収納されます。

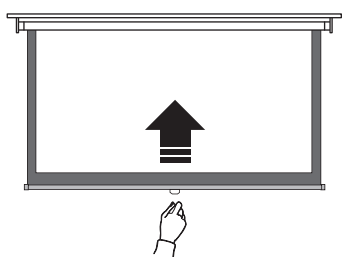

- 禁止 スクリーンのストップシールを越して無理に引き下げないでください。限度を越して無理に引っ張りますと、スクリーン生地が芯のアルミローラーよりはがれて落下することがあります。

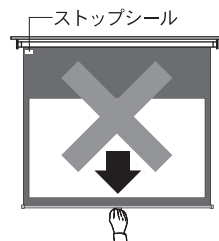

- 注意 スクリーン面をきれいに保つため、ご使用のあとは必ずスクリーンを巻き返して収納してください。その際虫等が附着していない事を必ず確認してください。

- 禁止 スクリーン生地の下端部のパイプに、ぶつからないようにご注意ください。

使用上のご注意

スクリーン面は反射性能を特別に強力にするために、スクリーン表面が特殊な構造となっています。傷や汚れがつくと、映写効果を損なう恐れがありますので、次のことに十分注意をして、丁寧にお取り扱いください。

- スクリーン面に手をふれないでください。

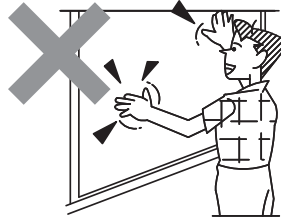

- ケースは絶対にあけないでください。故障のときはお買い上げの販売店にご相談ください。

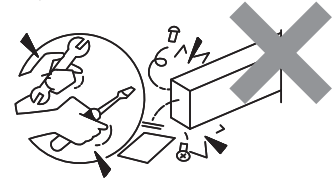

- スクリーン面に文字などを書かないでください。スクリーン面に書かれたものは、筆記用具の種類を問わず消すことができません。

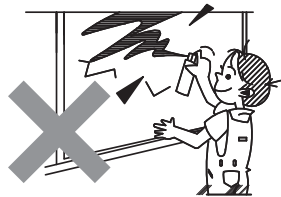

- 水を湿らせた布やベンジン、シンナー等でスクリーン面をふかないでください。スクリーンの表面が変質したり塗料がはげたりします。

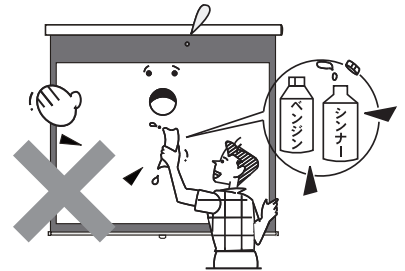

- スクリーンを無理に引き下げないでください。本体または、スクリーンが脱落する恐れがあります。

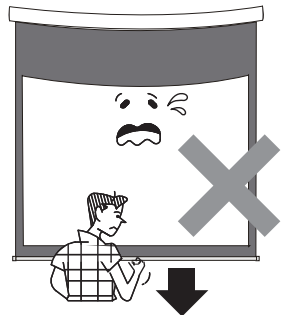

- ケースやスクリーンにぶらさがったり、掲示物をかけたりしないでください。破損したり、落下してけがの原因となることがあります。

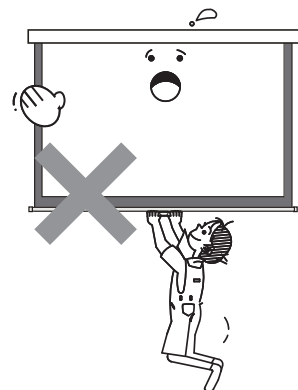

お手入れのしかた

- ケースの汚れは柔らかい布で軽くふき取ってください。汚れがひどいときは水でうすめた中性洗剤にひたした布を絞ってふき取り、乾いた布で仕上げてください。

- スクリーン面のほこりをとるときは、柔らかいブラシで軽く払ってください。

置き場所・保管についてのご注意

- 直射日光の当たる場所、ホコリや湿気の多い場所や熱気具のそばなど、直接熱が当たる場所は変形・故障や事故の原因となります。又、高温の車中への放置もさけてください。